



宇宙も自動車も農業も!! **遊び心**が未来を創る

エレキ **万**博 2026

無線, 測位, パワエレ, AI・人工知能…先進テクノロジーの祭典

2026年 **11**月 **3**日(火) 10:30~18:00

開催会場 **ベルサール秋葉原**

3誌合同企画

トランジスタ技術

Interface

CQ ham radio

超エレクトロニクス博2026 とは？

「宇宙・自動車・農業・ロボット」でのエレクトロニクス応用に注目！

～無線，GNSS測位，AI・人工知能，パワエレ，測定・計測・センシング～



昨年8月に開催したトランジスタ技術ファン・イベント『エレクトロニクス博2025』は、2000名に会場いただき大熱狂のうちに幕を閉じました。

今年は、スケールを拡大し「トランジスタ技術・Interface・CQ ham radio」の3誌合同でファン・イベントを開催します。

各分野のプロフェッショナルによる講演・展示・ワークショップを通じて、宇宙、自動車、農業、ロボット分野で進化が加速する、無線、GNSS測位、AI・人工知能、パワエレ、測定・計測・センシングなど、要素技術の魅力が余すところなくお届けします。

2026年秋、聖地“アキバ”で皆様のご来場をお待ちしております。



イベントの概要

- 1 名称：超エレキ万博2026
～無線，測位，パワエレ，AI・人工知能…先進テクノロジーの祭典～
- 2 日程：2026年11月3日（火・祝日）
- 3 会場：ベルサール秋葉原
- 4 時間：10：30～18：00（会場での展示）
※搬入：8：00～10：00，交流会：18：40～20：00
- 5 参加費：無料（事前登録制）
- 6 来場者数（見込み）：2000名
- 7 属性：電気・電子関連の技術に興味・関心のある
エンジニア，学生，ホビースト
- 8 主催：CQ出版社
（協力：トランジスタ技術 編集部，Interface 編集部，CQ ham radio編集部）

案内図



〒101-0021
東京都千代田区外神田3-12-8 住友不動産秋葉原ビルB1・1F・2F

【2F】会場① 大会議室

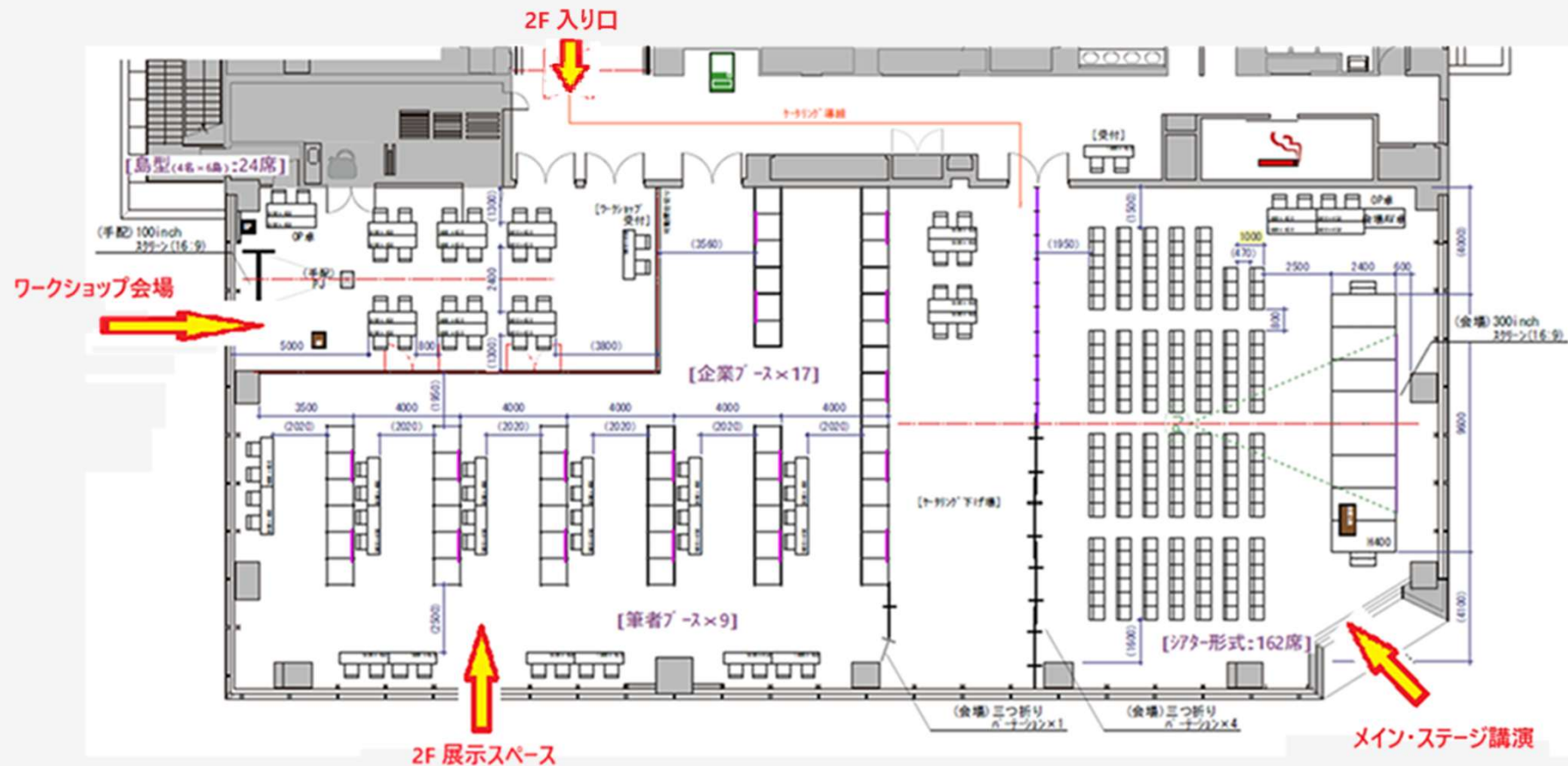

■ ベルサール秋葉原の2F「大会議室」
メイン・ステージ講演，スポンサ・筆者展示，ワークショップを開催

【1F】会場② 大展示ホール

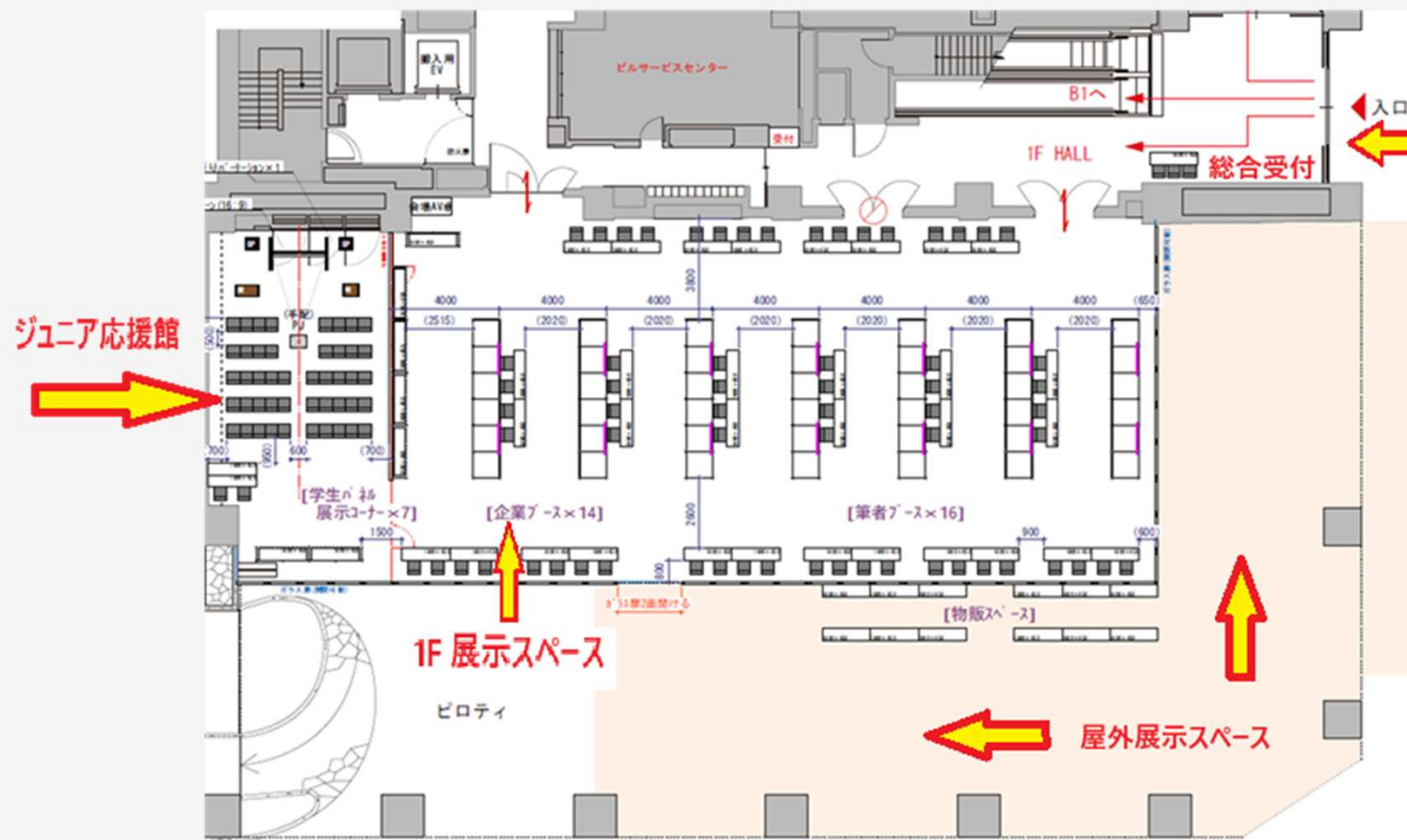

■ ベルサール秋葉原の1F「大展示ホール」
スポンサ・筆者展示，学生研究発表を開催，屋外を活用した企画展示も実施。

【コンテンツ1 (2F)】メイン・ステージ講演 (未来エレクトロニクス館)

今回のテーマである「産業応用エレクトロニクス」に関連深い著者、行政機関や企業、教育機関・未来を担う若手エンジニア（学生）によるパネル・ディスカッションや、学生の研究テーマや企業の最新技術動向の発表を予定しています。

● 講演やパネル・ディスカッションの演目



調整中 (2025年実施講演は次ページ参照)



■ メイン・ステージでの講演イメージ

昨年エレキ万博2025で実施した「メイン・ステージ講演」

2F メイン・ステージ 宇宙・未来エレクトロニクス館	
10:30	開会式
11:00	【基調講演①】 宇宙×測位技術の最前線 ～フル体制のみちびき, 利用は地上からLEO・月までも～ [講演] 内閣府 宇宙開発戦略推進事務局 準天頂衛星システム戦略室長 参事官 三上 建治
11:30	
12:00	【SPECIAL対談】 [スペシャル・ゲストA]
12:30	【基調講演②】 月&火星探査の現状と未来 ～人類は再び月へ, そして火星へ～ [講演] 国立研究開発法人宇宙航空研究開発機構 (JAXA) 国際宇宙探査センター 宇宙探査システム技術ユニット ユニット長 田邊 宏太
13:00	
13:30	【技術講演①】 民間宇宙スタートアップが研究開発を進める 次世代通信衛星技術 [講演] インターステラテクノロジズ 森岡 澄夫
14:00	

14:30	【ミニ講演A】 誰でも衛星開発. 超小型衛星CubeSatの世界 [講演] 千葉工業大学 趙 孟佑
15:00	【ミニ講演B】 趣味の宇宙開発! 宇宙から音楽を届ける超小型人工衛星の製作 [講演] リーマンサット・プロジェクト RSP-03チーム 杉山 洋憲
15:30	【ミニ講演C】 趣味の宇宙開発! めざせ月面探査! 自律走行ローバの製作 [講演] リーマンサット・プロジェクト ローバーチーム 鶴見 航基
16:00	【パネル・ディスカッション】 がんばれ日本! 産官学対談… これからの宇宙開発と学生たちが期待すること (仮) [登壇] 内閣府, ソニーセミコンダクタソリューションズ, KARURA
16:30	
17:00	【技術講演②】 あなたの知らない! 国土地理院というお仕事 +トラ技×電子基準点フォト・コンテスト結果発表 [講演] 国土地理院
17:30	【SPECIAL講演】 もの作りとトランジスタ技術 (仮) [スペシャル・ゲストB]
18:00	終了

【コンテンツ2（2F&1F）】 筆者展示（匠の電子工作館）

トランジスタ技術， Interface誌で紹介した製作物を中心に，テクノロジーを体感できるハードウェアの展示を予定しています。 ※40組程度

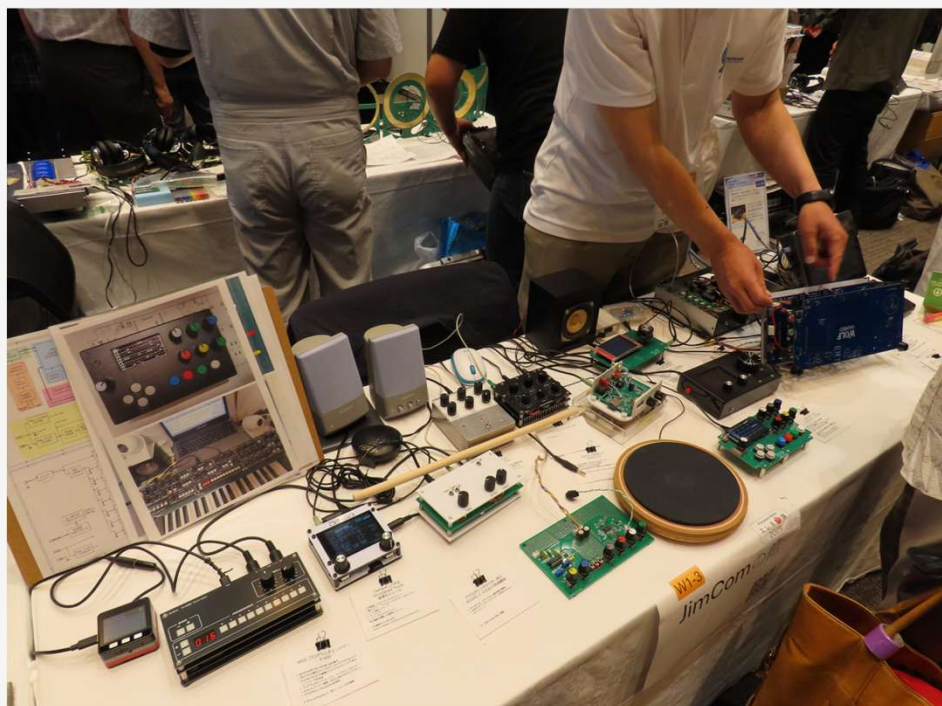

■ 筆者・展示のイメージ



昨年エレキ万博2025で作品を展示したおなじみの「筆者陣」

トランジスタ技術やInterface誌に寄稿いただいたエンジニアの皆さまの製作物を中心に、オリジナリティある電子工作の作品をずらりと展示しました。
来場者は、会場で記事の筆者さんと直接お話しして盛り上がっていました！

出展者

Takazine / 熊本高専Makers / JimComの館 / ThousanDIY@tomorrow56 / エンヤ ヒロカズ /
リーマンサット・プロジェクト

dominoTECH / ききょうや / はやかわ しんいち / 吉田 誠 / thgrace

阿部 晋士 / 学生手作りアナログAMラジオ / 加藤 大 / akita11 / 宮田 賢一 / 足立 克 / 田口 海詩

砂川 寛行 / じがへるつ工房 / 屋並 陽仁 / 宮村 智也 / まこらぼ / 佐藤 弘樹

宇猫まめ / 林 輝彦 / 伊与田 健敏 / Nakano Lab. / 川藤 光裕 /

役に立つ電子工作キットのマイコンキットドットコム / Nagasena / 川口 正 / Abudori Lab.

NEW【コンテンツ3（2F&1F）】 読者展示（チャレンジ電子工作館）

新たな試みとして、読者の方の展示を公募いたします（抽選で10組程度）。

トランジスタ技術、Interfaceを読んで制作したアイデア電子工作を披露いただきます！

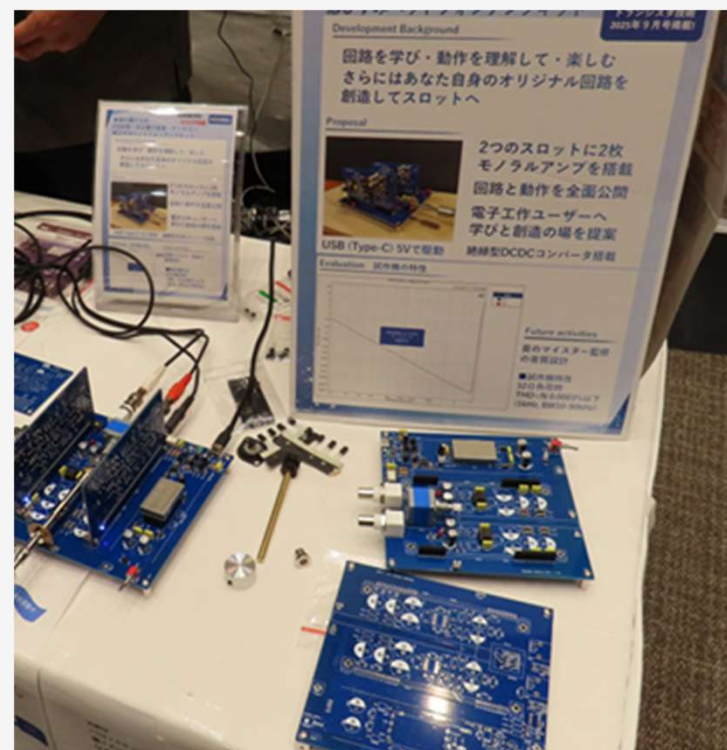

■ 筆者・展示のイメージ

【コンテンツ4 (2F&1F)】 スポンサー展示 (先進テクノロジー館)

スポンサ様には、有料の展示スペースをご利用いただけます。 ※3mブース×30コマ

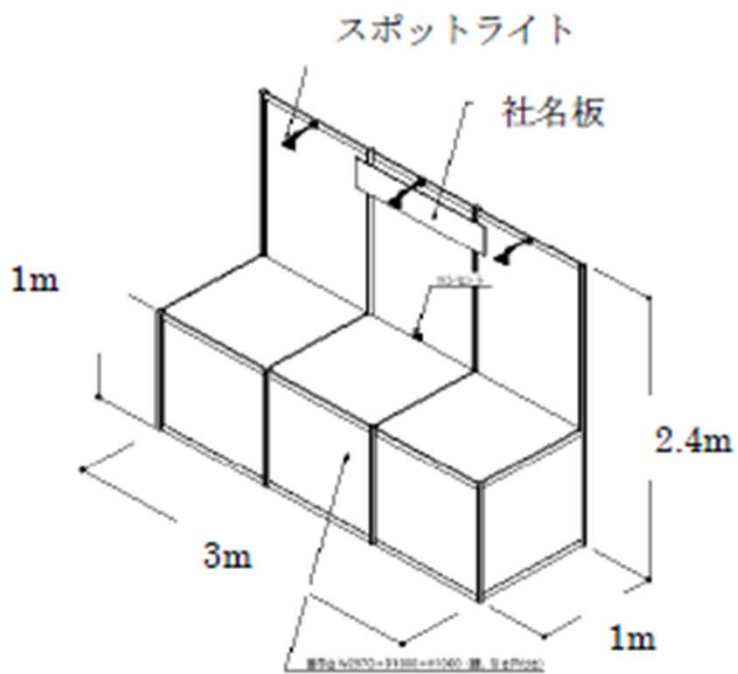

■ 展示会場に設営するブースのイメージ

■ スポンサー展示のイメージ

昨年エレクトロニクス博2025に出展いただいた「スポンサ企業」

※敬称略，順不同

協賛スポンサ



【コンテンツ5（1F）】 ジュニア応援館（㊤ 学生ミニ・プレゼン大会）

トラ技Jr.の読者やEVミニカート・レース出場校の学生さんが頑張って取り組んでいる研究の成果のパネル展示とミニ・プレゼン（LT：ライトニングトーク）を実施します。



1	マイクを使わず光で音を記録する！ イベントカメラを用いた光学式マイク 筑波大学デジタルネイチャー研究室 丹羽 遼吾	9	車輪型ローバの脚部ひずみ情報を利用した走行状態推定方法の提案 芝浦工業大学・理工学研究所・システム理工学専攻 宇宙探査・テラメカトロニクス研究室 眞下 桜子
2	月面地中探査のための中空振動貫入に関する研究 芝浦工業大学宇宙探査・テラメカトロニクス研究室 大依 立	10	面倒事はGPT-5にやらせよう！ GPT-5 CodexにKICad編集をさせる 慶應義塾大学仰木研究室 yasushi
3	実験室で作製可能な手作リダイオードの開発 東京学芸大学教育学部物理学教室フォグリ研究室 眞鍋 涼	11	ARLISSにおけるプロジェクトマネジメントとシステムズエンジニアリングの実践の教育的効果について NPO法人 大学宇宙コンソーシアム ARLISS学生運営 吉田 湧人
4	IoT開発システムとE.E.R.C.システムについて 東海大学情報理工学部コンピュータ応用工学科浅川研究室 田村 真, 山本 隼	12	月に届け、ラズベリーパイ！世界初のオープンソース月測位受信機 中部大学海老沼研究室 曾布川 瑠音, 須藤 雄哉
5	学生による国際宇宙開発 KARURA PROJECT 芝浦工業大学 システム理工学部 機械制御システム学科 3年 西田 颯太	13	ARES 火星探査世界大会へ挑戦 東北大学工学部機械知能・航空工学科 西村 星哉
6	次世代デバイス材料HZOを用いた有機FETの作製 大阪工業大学大学院工学研究科物質応用ナノシステム研究室 北村 太慈	14	Mongolian Balloon Challenge results presentation 尼崎双星高等学校宇宙科学部 才野木 啓斗
7	高速オペアンプのディスエーブル機能を利用したAMラジオ 東京学芸大学教育学部 矢島 里歌, 大山 晴生, 荒川 悦雄	15	振動発電駆動で三軸加速度波形送信 無線センサノードの開発 nezumi_tech
8	埃の持つ静電容量を活用した堆積量の検出 神奈川工科大学大学院電子電気工専攻 陳 鉄元	16	1週間でできるミニマルファブCMOS LSI製造をアルバイトに 東海大学大学院情報通信学研究所情報通信学専攻福原研究室 穂刈 成晃
		17	4号機BOTAN in エレキ万博 千葉工業大学高度技術者育成プログラム 4号機Team

■ 研究成果を発表①... 5分間/1本勝負！ 「ミニ・プレゼン大会」のようす（2025年実施ミニ講演）

【コンテンツ5 (1F)】 ジュニア応援館 (© スポンサー企業講演)

学生さんや新人エンジニアの方々を対象に、宇宙機器・自動車・ロボットなどに使われる最新テクノロジーから、モノ作りに直結する電子部品、開発ツール、測定器の正しい使い方や入手法、エレキ万博出展企業の採用情報まで、セミナー形式で幅広く情報を発信します。

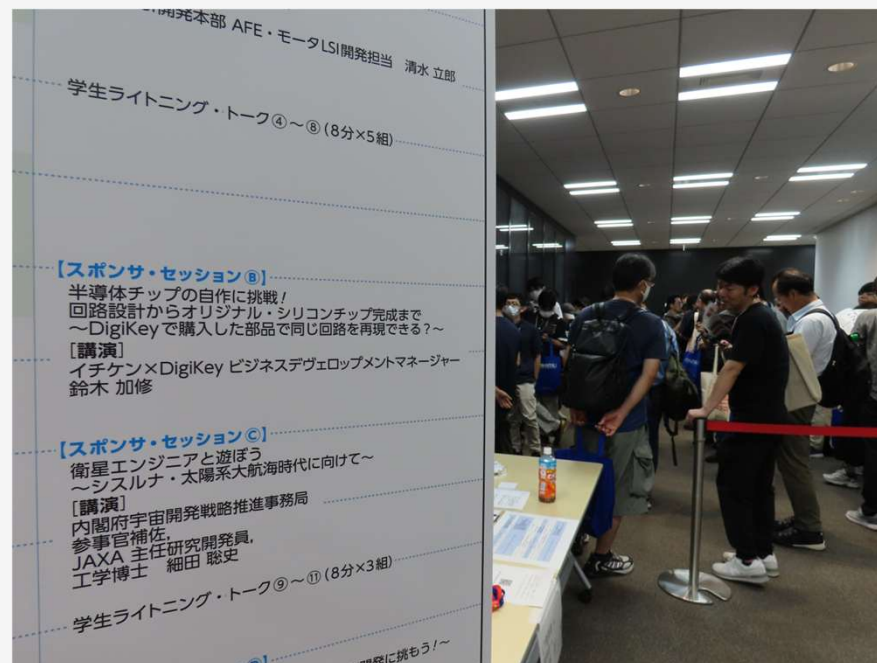

昨年エレキ万博2025のジュニア応援館で講演した「スポンサ企業」

【スポンサ・セッションA】

電子工作から宇宙へはばたけ！
ロームの半導体でできること

[講演]

ローム LSI開発本部 AFE・モータLSI開発担当 清水 立郎

【スポンサ・セッションB】

半導体チップの自作に挑戦！
回路設計からオリジナル・シリコンチップ完成まで
～DigiKeyで購入した部品で同じ回路を再現できる？～

[講演]

イチケン×DigiKey ビジネスデヴェロップメントマネージャー
鈴木 加修

【スポンサ・セッションC】

衛星エンジニアと遊ぼう
～シスルナ・太陽系大航海時代に向けて～

[講演]

内閣府宇宙開発戦略推進事務局
参事官補佐,
JAXA 主任研究開発員,
工学博士 細田 聡史

【スポンサ・セッションD】

SPRESENSExMouser ⇨ 宇宙
～Sony SPRESSENSEとMouserで宇宙開発に挑もう！～
[講演]

Mouser Japan GK

マーケティング担当部長 本間 雅晴

ソニーセミコンダクタソリューションズ

システムソリューション事業部 早川 知伸

【スポンサ・セッションE】

キーサイト・テクノロジー社の宇宙分野,
電子回路設計への取り組み

[講演]

キーサイト・テクノロジー

グローバルパートナーセールス

販売店・バリューチャネル営業部 部長 西堀 孝文

【コンテンツ6 (2F)】 ワークショップ (テクノジ実習館) ※調整中

手を動かしながら技術を体験できるミニ・ワークショップを開催します。

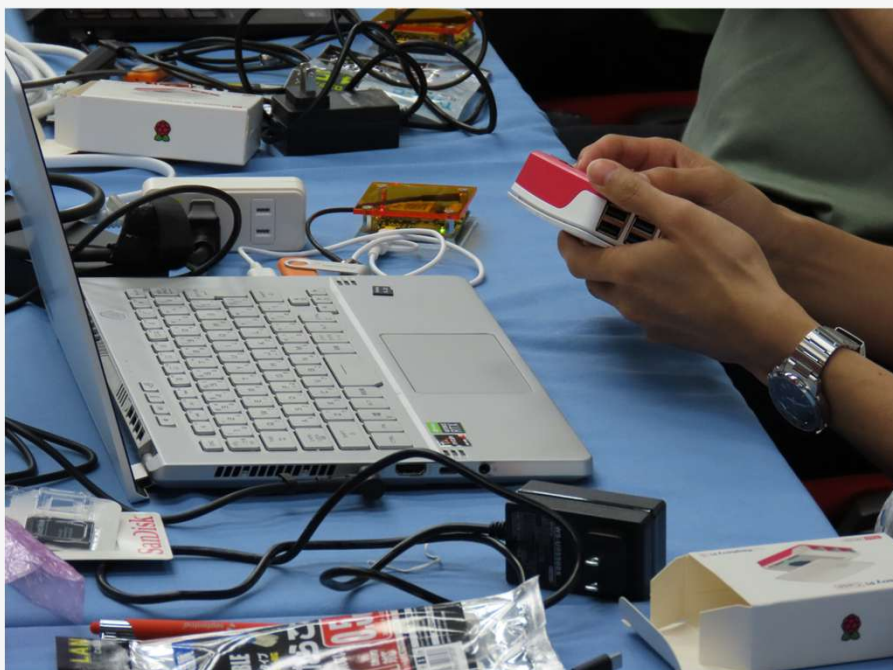

■ 実習セミナーのようす



昨年エレクトロニクス博2025で実施した3つの「ワークショップ」

【実習①】

SPRESENSEと
HDRカメラで学ぶ
エッジAIワークショップ

[講師]

ソニーセミコンダクタ
ソリューションズ
システムソリューション
事業部 早川 知伸

【実習②】

Raspberry Piとmosaic
モジュールで
RTK受信機を
作ってみよう!

[講師]

セプテントリオ
データク ヨハネス

【実習③】

オーディオ・アンプ
TROP-009の製作

[講師]

Nakano Lab
西村 康

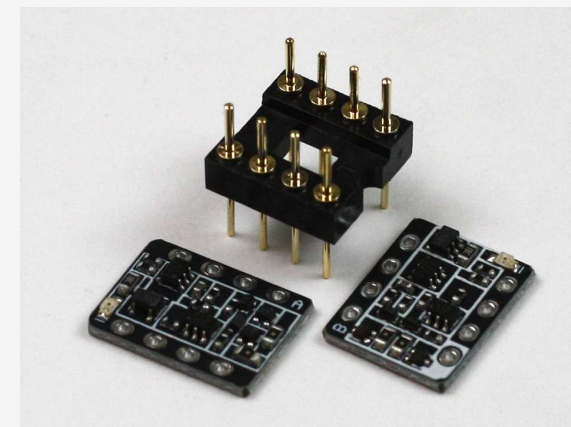

NEW【コンテンツ7（1F：屋外）】 屋外展示（最新テクノロジー体験館）

宇宙機器・自動車／EV・ロボットなど、ダイナミックな実機を触ってテクノロジーを体験するコーナーです。

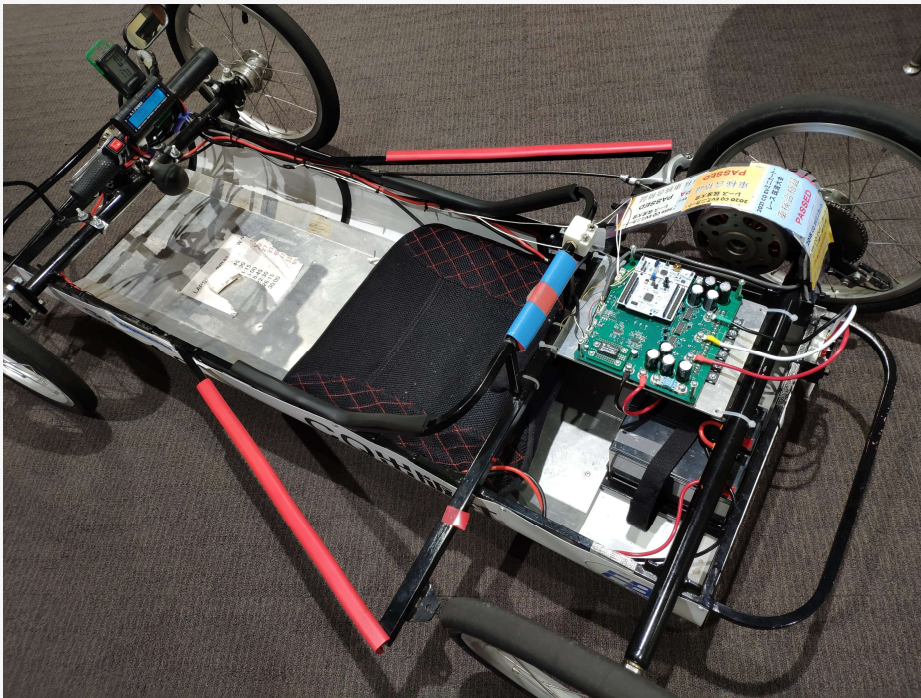

EVミニカート



EVミニカートを使ったレースの様子

協賛プラン（プラチナ／ゴールド）

■ 広告プラン① 150 万円 （プラチナ・スポンサ）

★カラー2ページ広告 & ミニ講演付き！
来場者情報もご提供します。

- ① 来場者の個人情報の提供
- ② 展示ブース出展（横幅3m, 社名表記あり）
- ③ トランジスタ技術, Interfaceの2誌への広告掲載
※カラー2 ページ（対象号は別紙参照）
- ④ 会場配布の冊子への広告掲載
※カラー2 ページ, トランジスタ技術11月号（10月10日発行）と同内容
- ⑤ 超エレキ万博2026の特設Web サイトへのバナー掲載
※バナーは「会社ロゴ」を掲載, 横300×縦200ピクセル
- ⑥ 特設会場「ジュニア応援館」でのミニ講演
※講演時間は他の講演との兼ね合いで調整（20～30分程度）
※企業・製品PRやリクルーティングなど

■ 広告プラン② 100 万円 （ゴールド・スポンサ）

★展示と広告掲載（カラー1ページ）のシンプルなプラン

- ① 展示ブース出展（横幅3m, 社名表記あり）
- ② トランジスタ技術, Interfaceの2誌への広告掲載
※カラー1 ページ ※対象号は別紙参照
- ③ 会場配布の冊子への広告掲載
※カラー1ページ, トランジスタ技術11月号（10月10日発行）と同内容
- ④ 超エレキ万博2026の特設Web サイトへのバナー掲載

協賛プラン（シルバー／ブロンズ）

■ 広告プラン③ 80 万円

（シルバー・スポンサ）

★ 展示ブース1mとモノクロ広告がセット！

- ① 展示ブース出展（横幅1m, 社名表記あり）
- ② トランジスタ技術, Interface2誌への広告掲載
※モノクロ1ページ ※対象号は別紙参照
- ③ 会配布の冊子への広告掲載
※モノクロ1ページ, トランジスタ技術11月号（10月10日発行）と同内容
- ④ 超エレキ万博2026の特設Web サイトへのバナー掲載

■ 広告プラン④ 50 万円

（ブロンズ・スポンサ）

★ 広告をコスパ良くご利用いただけます！

- ① トランジスタ技術, Interface 2誌への広告掲載
※モノクロ1ページ ※対象号は別紙参照
- ② 会配布の冊子への広告掲載
※モノクロ1ページ, トランジスタ技術11月号（10月10日発行）と同内容
- ③ 超エレキ万博2026の特設Web サイトへのバナー掲載

各月刊誌への広告企画掲載

●トランジスタ技術

2026年10月号（9月10日発行）

2026年11月号（10月9日発行）



● Interface

2026年11月号（9月25日発行）



●スポンサ各社ロゴ入り
イベント開催告知POP掲載

▲CQ ham radio
2026年11月号（10月19日発行）



※広告とは掲載されません。

各種スケジュール

● スポンサー企業

協賛申し込み	: 7月13日
広告データ締切	: 8月5日
展示内容 (FIX)	: 9月30日

※セット広告の掲載日程は別途ご案内いたします。

※申し込みの締め切り日程は調整可能です。お問合せください。

● 筆者 / NEW 屋外展示

展示申し込み	: 7月13日
展示概要提出 (テキスト100文字 + 写真1点)	: 8月5日

● NEW 読者 (一般展示)

展示募集	: 5月10日~7月9日
当選者発表	: 7月21日
展示概要提出 (テキスト100文字 + 写真1点)	: 8月5日

● 学生発表 (LT) & ポスタ展示 (大学・高専の研究室)

展示申し込み	: 7月13日
展示概要提出 (テキスト100文字 + 写真1点)	: 8月5日

※展示に間に合うようにA1パネルを各研究室で準備

● メイン・ステージ講演 / ワークショップ

テーマ決定	: 7月13日
講演概要提出 (テキスト100文字 + 写真1点)	: 8月5日
発表(プレゼン)資料提出	: 10月5日

● イベント特設Webページの公開

プレ公開	: 8月10日
本公開 (事前登録スタート)	: 9月10日



エレキ万博2025 事前登録者：年齢

2025年9月5日集計（全1868名）

年齢	人数
10代以下	87
20代	348
30代	286
40代	302
50代	448
60代	307
70代以上	90
	1868

50代の登録者が一番多く登録していて、次いで、20代、60代、40代、30代と10数%ずつ登録されている。
平均年齢は、40代後半である。

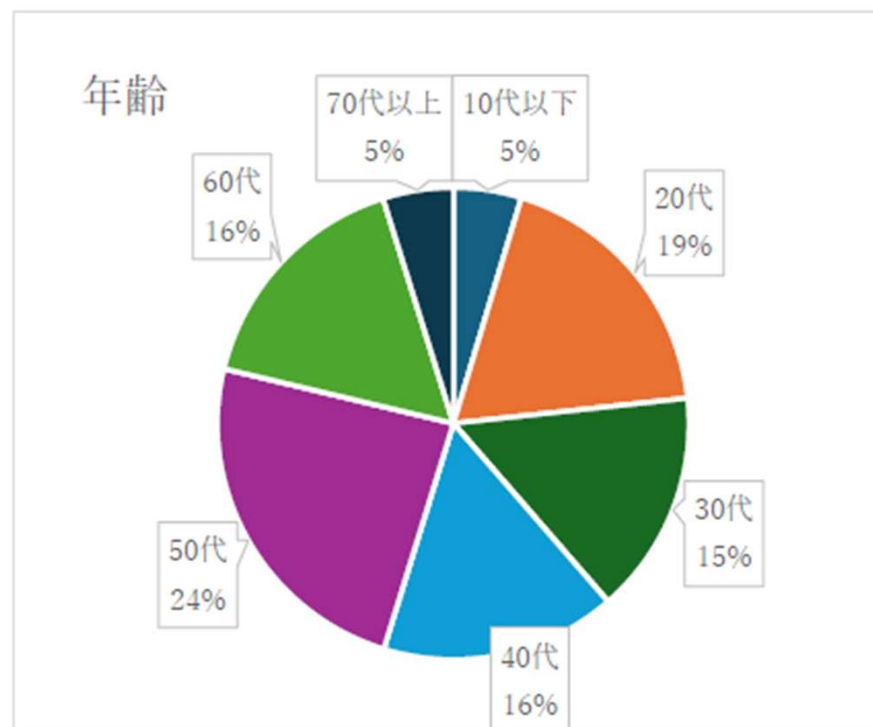

エレキ万博2025 事前登録者：業種

2025年9月5日集計（全1868名）

学生	229
制御・計測	192
通信・ネットワーク	188
精密・機械	158
半導体・電子部品	156
教育機関・研究機関	106
航空・宇宙	93
家電・AV	58
輸送・運輸	56
官公庁・地方自治体・団体	45
ゲーム・娯楽	40
IT・ソフトウェア	31
医療・介護	23
その他	106
所属なし	377
	1858

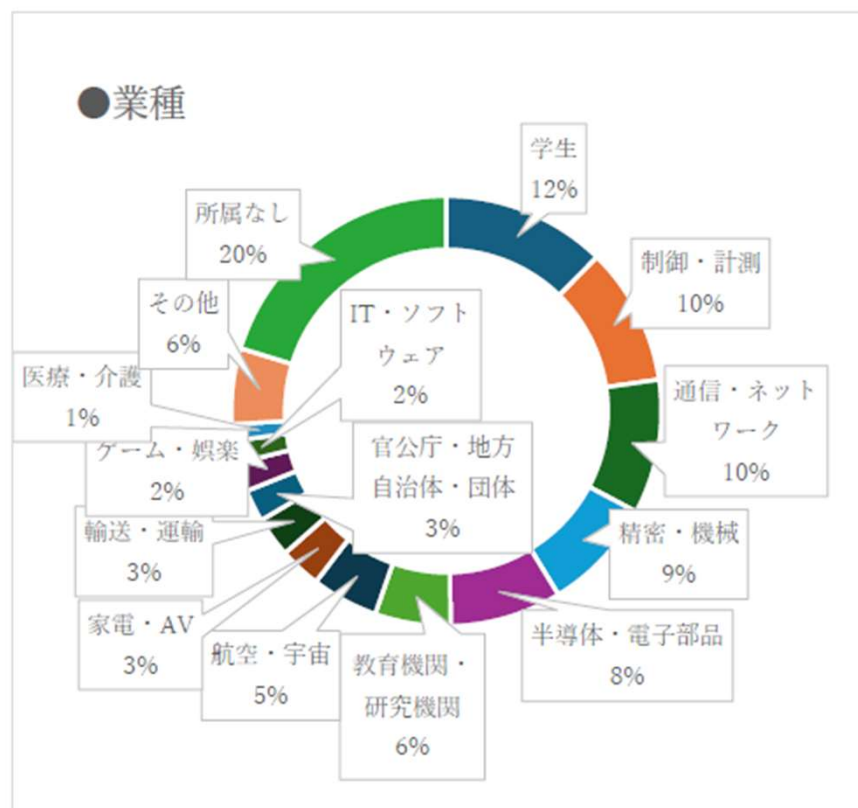

・所属なしを除くと、学生、制御・計測、通信・ネットワーク、精密・機械、半導体・電子部品と幅広い業種に携わる登録者がいる。

エレキ万博2025 事前登録者：職種

2025年9月5日集計（全1868名）

研究・開発	484
設計	266
学生	241
マーケティング・営業・販売	89
経営・管理	75
教育	60
保全・公務・設備管理・検査	49
コンサルティング	44
製造	40
生産管理・品質管理	28
企画	24
生産技術	20
安全・衛生・環境	11
資材・購買・調達	5
その他	74
所属なし	350
	1860

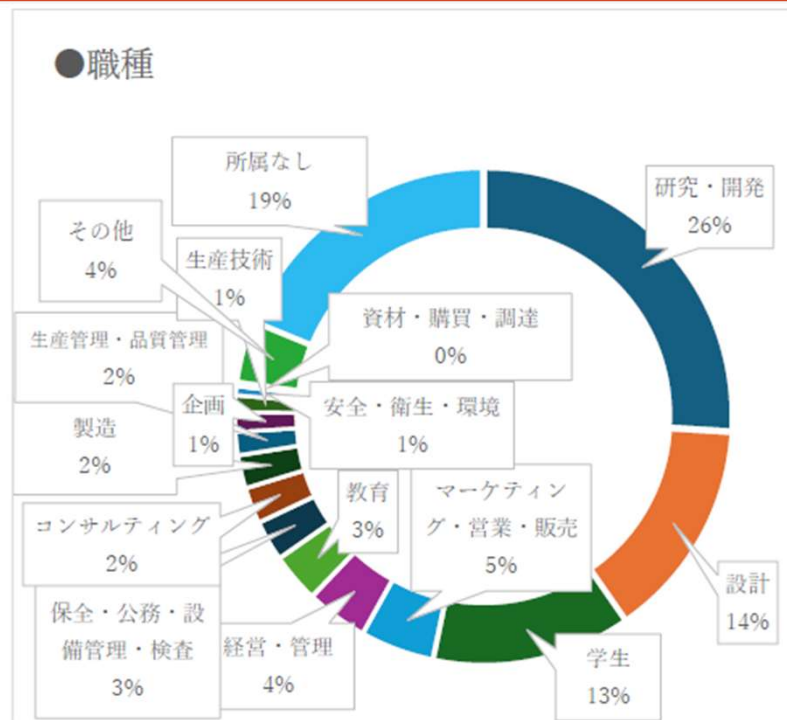

職種は、研究・開発が一番多く、次いで設計を合わせると、登録者の40%である。

エレキ万博2025 事前登録者：居住地

2025年9月5日集計（全1868名）

●居住地はどちらですか

地域	人数
関東地方 （東京都除く）	918
東京都	737
東海地方	78
近畿地方	45
甲信地方	26
東北地方	21
九州地方	11
その他(海外)	9
中国/四国地方	8
北陸地方	7
北海道地方	5
	1865

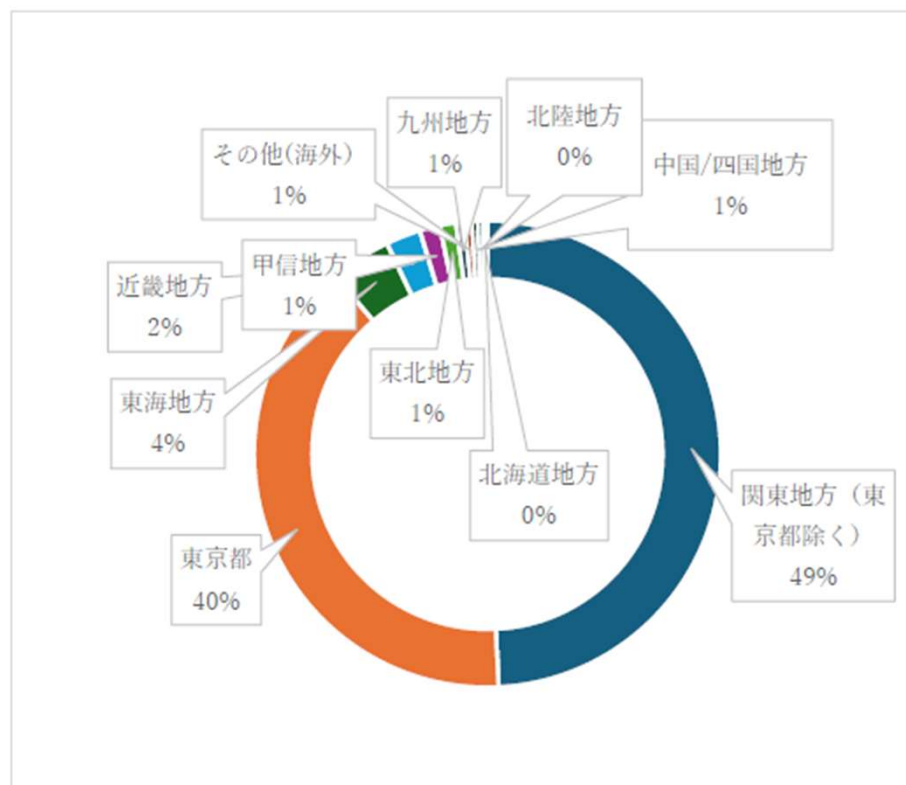

東京都在住の登録者が40%となり、周辺の関東圏と合わせると全体の89%にもなった。